

# KOMATSU

## WA80-8

特定特殊自動車排出ガス 2014 年基準適合車

### WHEEL LOADER



※カタログ写真はオプションを含む場合があります。

エンジン定格出力 ネット  
44.3 kW (60.2 PS)

運転質量  
5120 kg (キャノピ仕様)  
5295 kg (キャブ仕様)

バケット容量  
0.9 m<sup>3</sup>

# WA80

# WALK-AROUND

## さらにやさしく、 環境性能は新たなるステージへ。

### ECONOMY & PRODUCTIVITY

コマツ SAA4D95LE-6 エンジン **NEW**

高効率でパワフル作業を実現

電子制御ハイドロスタティックトランスミッション(HST) **NEW**

省エネ運転をアシストする

ECOインジケータ **NEW**

### OPERATOR ENVIRONMENT

ガラス面積アップで視界性が向上

大型ピラーレスキャブ **NEW**

最適なオペレーション姿勢を簡単設定

リクライニングシート **NEW**

作業に合わせて走行スピードを自由に設定

バリエブルシフトコントロール(VSC)システム **特許 NEW**

タイヤスリップの減少でスムーズな作業を実現

バリエブルトラクションコントロールシステム **特許 NEW**

### SAFETY

万一の転倒や落下物からオペレータを保護する

ROPS (ISO 3471)、FOPS (ISO 3449)、ヘッドガード適合キャノピ/キャブ

隅々にまで気を配った安全対策

セカンダリエンジン停止スイッチ & IDキー (オプション) **NEW**

機械の盗難リスクを軽減

シートベルト未装着警報 **NEW**

### DURABILITY & RELIABILITY

高い信頼性と耐久性でリペアコストを低減

高剛性フレーム&コマツコンポーネント

### ECOLOGY

環境にさらにやさしく

特定特殊自動車排出ガス 2014 年基準適合車 **NEW**

### EASY MAINTENANCE

容易なメンテナンス

ガルウイング式エンジンサイドカバー

クーラやラジエータ清掃間隔を大幅延長

自動逆転機能付き油圧駆動ファン **NEW**

### KOMATSU CARE & KOMTRAX

安心と信頼のサポート

KOMATSU CARE **NEW**

車両管理業務・燃料経費削減を支援

KOMTRAX **NEW**



特定特殊自動車排出ガス  
2014年基準適合車



国土交通省  
低騒音型建設機械



KOMATSU CARE





エンジン定格出力 ネット  
44.3 kW (60.2 PS)

運転質量  
5120 kg (キャノピ仕様)  
5295 kg (キャブ仕様)

バケット容量  
0.9 m<sup>3</sup>



# ECONOMY & PRODUCTIVITY

## 高効率でパワフルな作業を実現する 電子制御ハイドロスタティック トランスミッション (HST) **NEW**

可変容量ポンプと、モータの電子制御により、シフト操作がフルオート化されているので、変速操作やキックダウン操作は不要です。アクセルワークだけで車速コントロールが行えるので、オペレータの負荷が軽減されて作業に集中できます。また、トルクオフがないので、坂道での発進・かき上げ時に車両のずり下がりがありません。さらに、車速がゼロからでも大きな駆動力を発揮するため、すくい込み作業が容易に行えます。

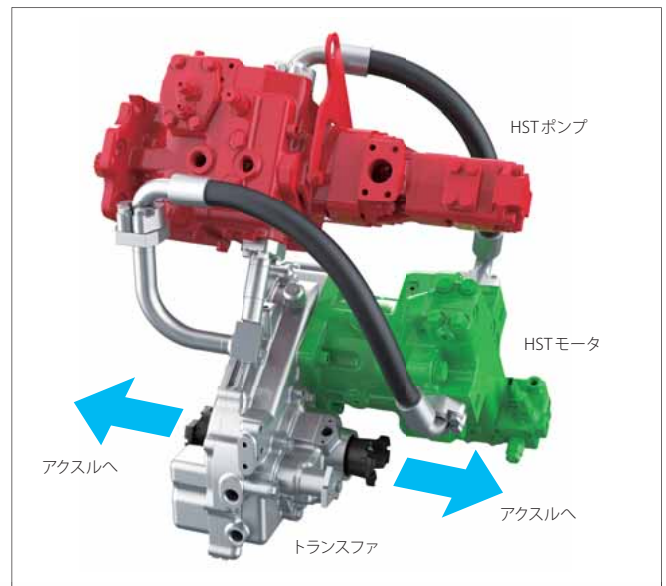

WA80-8

## 大容量バケットで余裕の積み込み作業

交換が容易なボルトオンカuttingエッジ (B.O.C.) を装備した0.9m<sup>3</sup>の大容量ストックパイルバケットを標準装備。刃先長さが長く製品積み込みに最適なバケット形状の採用で、すくい込みが楽に行え、積荷走行時の荷こぼれも抑えられます。大きなダンピングクリアランス・リーチとあいまって、余裕をもって効率良く積み込み作業が行えます。

### バケット容量

# 0.9m<sup>3</sup>



## ロングホイールベース

ロングホイールベースのため、作業時・走行時の安定性は抜群です。

### ホイールベース

# 2250mm



## バケット操作が楽な電気式オートレベラ

地上に降ろした時、バケットが自動的に地面と水平になる電気式オートレベラを装備。バケット操作が容易になります。

## バケットの水平が容易に確認できるレベラプレート

レベラプレートをバケットの左右に装着。運転席から見やすく、バケットの水平確認が容易に行えます。

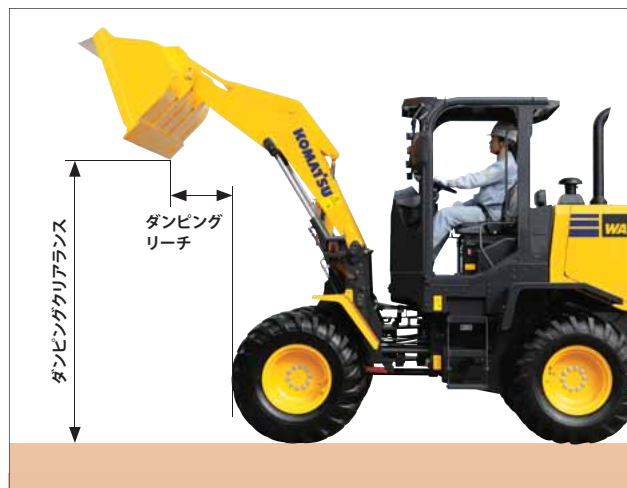

### ダンピングクリアランス

# 2460mm

### ダンピングリーチ

# 875mm

標準ブーム装着時、45°前傾B.O.C. (ボルトオンカuttingエッジ) 先端まで

## 省エネ運転をアシストするECOインジケータ

NEW

環境に優しい省エネ運転をアシストする「ECO (エコ) インジケータ」をメインモニタに装備。CO<sub>2</sub>排出量が少なく燃料消費効率のよい省エネ運転の時には、緑色のECOインジケータが点灯します。





# OPERATOR ENVIRONMENT

## CAB SPEC.



### ガラス面積をアップし視界性が向上した 大型ピラーレスキャブ (オプション) NEW

前後ともにピラーレスガラスの採用により、視界性が抜群のキャブ仕様車。広々とした足元で余裕のある運転スペースは、左右のどちらのドアからでも乗り降りできるウォークスルー構造です。

- 雪や小雨の作業時に快適な視界を確保する間欠ワイパ
- 換気性が向上する左右両側スライドサッシドア



### 快適作業をサポートするキャブ装備品

- リヤーワイパ



- 間欠ワイパ



- フロント作業灯



- スライドサッシドア



- 24V 電源ソケット

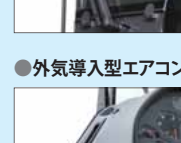

- カップホルダ



- 外気導入型エアコン



- 24V 電源ソケット



- 外部入力 (AUX) 端子付き AM/FM ラジオ



## CANOPY SPEC.



### 乗り心地の良いリクライニングシート NEW

リクライニングシートを標準装備。背もたれ角度を引上げ式レバーで簡単に調整可能で、最適なオペレーション姿勢が設定できます。シート背面に収納スペースを設けています。



### 巻き取り式シートベルト



### 軽快な作業機操作と確実な制動

#### ●作業機モノレバー

バケットとブームの操作はレバー1本でOK。どなたでも簡単に使いこなせます。

#### ●電気式前後進レバー

指先で簡単に前後進の切り換えができます。



#### ●ハンドパーキングブレーキ

パーキングブレーキは操作が簡単で確実な手動式を採用。パーキングブレーキをかけた状態では発進しないひきずり防止機構や、かけ忘れ警告ブザーを装備しています。

### 可倒式大型サイドミラー

視認性の良い可倒式大型サイドミラーを装備しています。





# OPERATOR ENVIRONMENT

## オペレータ重視の操作性を追求した電子制御HST

### ●シフトコントロールシステム

速度レンジ選択スイッチにより、4段階の最高車速が選べます。Vシェーブローディング作業時は1速または2速、ロード&キャリヤー作業時は3速または4速を選択することで、効率的な作業が行えます。

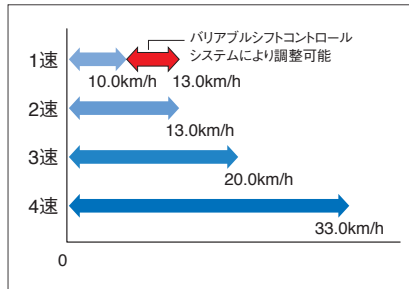

### ●バリアブルシフトコントロール(VSC)システム 特許 NEW

速度レンジ1速時に、走行速度調整ダイヤルを回すと、最高車速を10.0km/hから13.0km/hの間で、作業現場に合わせて自由に設定することができます。特に狭い作業現場での積み込み作業では、低車速に設定することにより、効率的な作業が楽に行えます。

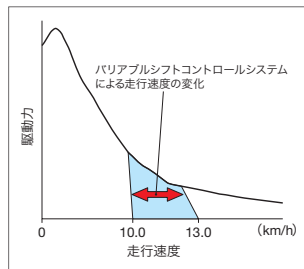

- 1 走行速度調整ダイヤル
- 2 速度レンジ選択スイッチ
- 3 トラクションコントロールスイッチ

### ●バリアブルトラクションコントロールシステム 特許 NEW

トラクションコントロールスイッチ ON の状態で、低車速時の駆動力を3段階に設定できます。軟弱地などの滑りやすい路面でタイヤスリップを減少させ、作業をスムーズにこなせます。また、通常路面でもスリップ防止効果によりタイヤの摩耗が減少するので、タイヤ寿命延長にもつながります。

### ●Sモード 特許 NEW

すべりやすい路面で最適な駆動力が得られるSモードを新採用。スイッチ操作ひとつで雪面での除雪作業などでタイヤスリップを減少させ、容易に作業ができます。

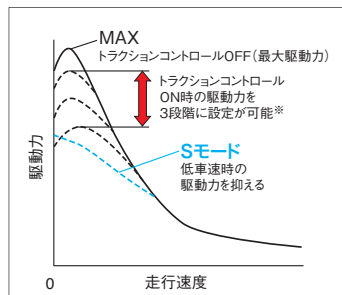

※モニタのユーザモードスイッチにより設定可能。

### ●オーバランコントロールシステム 特許 NEW

電子制御のオーバランコントロールシステムを採用。降坂時の安全確保するとともに、パワーラインやブレーキの過負荷を防止します。車速検知によるコントロールで、通常の坂(勾配6度以下)を下る際には、車速は約34km/h以下に制限されます。急勾配降坂時は安全のためブレーキの併用が必要です。

### ●ワンプッシュトラクションコントロールスイッチ NEW

トラクションコントロールスイッチがON、またはSモードを選択している時に、ワンプッシュトラクションコントロールスイッチを押すと、一時的にトラクションコントロールの設定がキャンセルされ、駆動力が100%にアップします。その後、再度スイッチを押すか前後進レバーを切り換えると、トラクションコントロールの設定状態に自動復帰します。このスイッチは、かき上げ作業のような大きな駆動力が一時的に必要な場合に有効です。

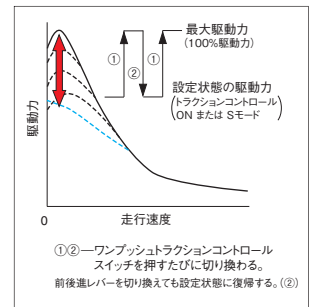

## アクセルワークだけで加減速コントロール

きめ細かなHST制御により、アクセルペダルの踏み込み量に応じた駆動力が得られ、よりスムーズな運転が可能になります。アクセルをゆるめるとHSTブレーキが効き、アクセルワークだけで楽に加速のコントロールが行えます。また、エンジン低回転時でも駆動力を確保できるので、低燃費を実現します。



## 高負荷での微速走行や坂道作業もスムーズ

停止状態からでも大きな駆動力を発揮。すくい込み作業が容易で、負荷をかけての微速走行もスムーズです。また、トルクが切れる瞬間がないので、坂道での発進やかき上げ作業が楽に行えます。

## 優れた走行性を実現し疲労も軽減

### ●アクティブ走行ダンパ(オプション)

走行路面の凸凹によって発生するさまざまな振動を大幅に低減。優れた走行性をもたらすと同時に、オペレータの疲労も大幅に軽減します。走行時の荷こぼれ改善に効果を発揮し、空荷走行もスムーズでスピードアップにつながります。

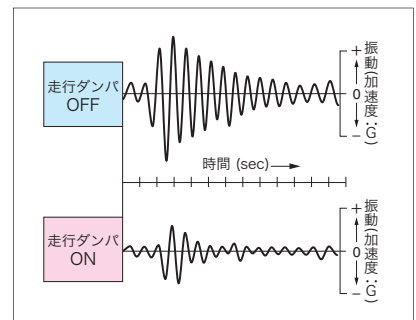



## SAFETY

## ROPS, FOPS &amp; HEAD GUARD CANOPY/CAB

万一の転倒や落下物からオペレータを保護する  
ROPS、FOPS、ヘッドガード適合キャノピ／キャブ

ROPS (ISO 3471)、FOPS (ISO 3449)、ヘッドガードの規格に適合したキャノピと自動巻き取り式シートベルトを標準装備。万一の転倒時にオペレータの被害を最小限にとどめます。また、キャブ仕様もROPS、FOPS、ヘッドガードの規格に適合しています。



## ●ROPS (Roll-Over Protective Structures)

転倒時にシートベルトを装着したオペレータを保護する構造。ISO 3471 (JIS A 8910) の試験条件に適合。

## ●FOPS (Falling Objects Protective Structures)

上方からの落下物に対してオペレータを保護する構造。ISO 3449 (JIS A 8920) の試験条件に適合。

## ●ヘッドガード

労働安全衛生法 労働安全衛生規則第153条の基準に適合。岩石の落下等の危険が生ずるおそれのある場所で装備が義務づけられている天井防護材。

上記の安全基準に適合していますので、キャノピ・キャブをはずさないでください。また、ROPSの保護範囲内(運転席)に体を固定しておくため、必ずシートベルトを着用してください。

安全で楽に乗り降り  
できる3段式ステップ

NEW

3段式ステップの高さと幅を、人間工学に基づいて最適にレイアウトしています。



## 独立2系統ブレーキシステム

万一前後どちらかのブレーキ回路に故障が生じた場合でも制動力を確保する、セカンダリブレーキとしての機能を装備しています。

## 隅々にまで気を配った安全対策

## ●セカンダリエンジン停止スイッチ

NEW

緊急時に始動スイッチによるエンジン停止ができない場合に備えて、運転席左足元にエンジン停止スイッチを装備しました。



## ●シートベルト未装着警報

NEW

シートベルト未装着時に点灯して注意を促します。

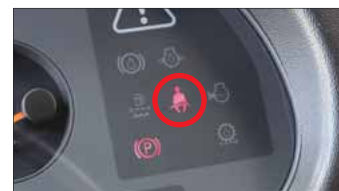

## ●非常点滅灯 NEW

ダッシュボードのスイッチで、非常点滅灯を点灯させることができます。



## 機械の盗難リスクを軽減するIDキー (オプション)

NEW

車両に登録されたIDキー以外ではエンジンを始動できないため、盗難防止に役立ちます。

# DURABILITY & RELIABILITY

WA80-8

## HIGH-RIGIDITY FRAMES AND LOADER LINKAGE

### 高い掘削性能に耐える 強靱な骨格

信頼性の高いフロントフレーム、リヤフレームおよびローダリンクエジを採用。強靱で耐久性の高い骨格がWA80-8の高性能を支えています。

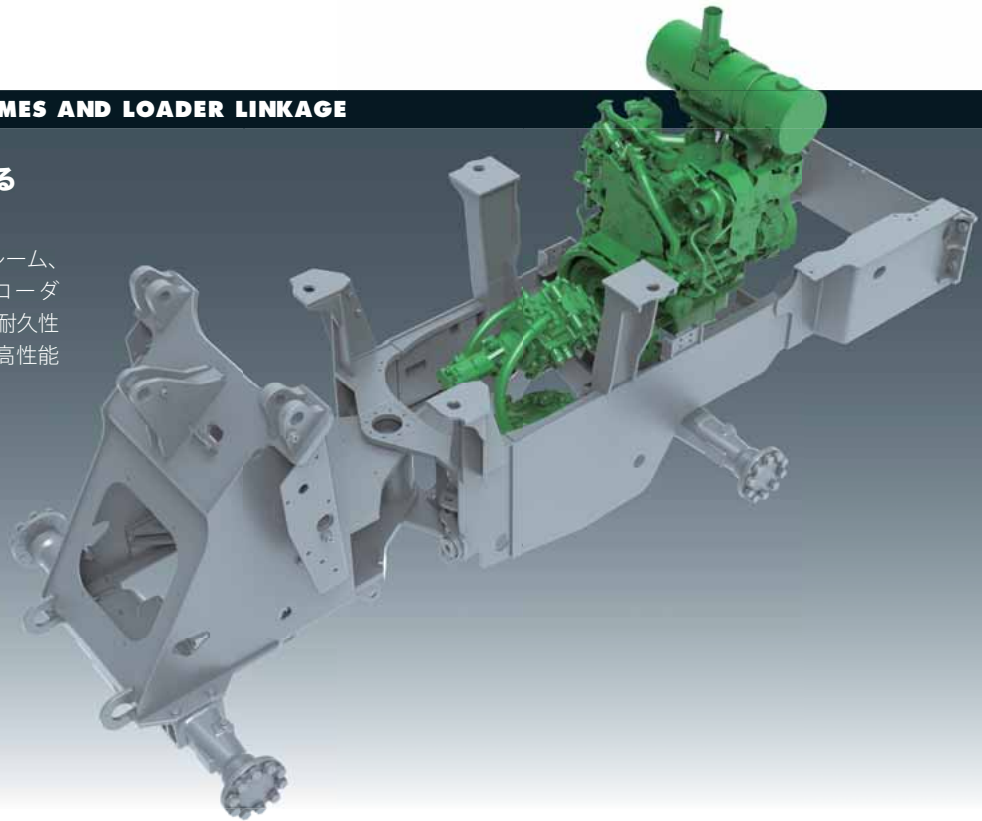

### 信頼性の高いコマツコンポーネント **NEW**

エンジン、HSTポンプ、HSTモータ、トランスファ、アクスルなどのパートレインはもとより、油圧機器、電装品もコマツオリジナル。一貫生産システムによる徹底した品質管理体制下で組み立てられています。

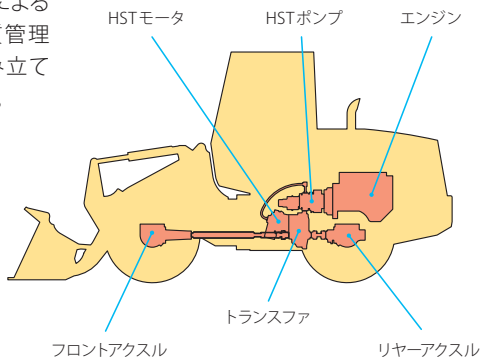

### 制動が確実で耐久性の高い密閉型湿式ディスクブレーキ

軟弱地や水たまりの中でも常に確実な制動力を発揮する、密閉型湿式ディスクブレーキを4輪に装着。ディスクの摩耗が少なく寿命が長い。うえ、前後輪別系統の油圧回路の採用により、万一片側にトラブルが生じて、もう一方の回路で十分な制動力が得られます。

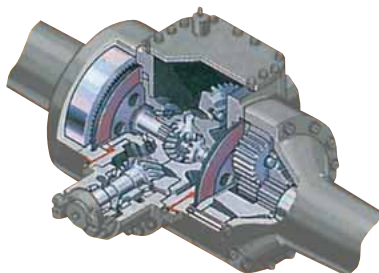

### 後部と後側部を保護する大型カウンタウエイト **NEW**

後退時の接触などによる損傷からボディを保護する大型カウンタウエイトを装備。また、リヤコンビネーションランプをカウンタウエイトに内蔵することにより、破損しにくい構造になっています。



### 油圧ラインを確実にシールするフェイスシール継ぎ手

Oリングにより確実にシールするフェイスシール継ぎ手を採用。油モレに対する信頼性に優れています。



### 高い耐水性・耐塵性に優れたシールドコネクタ

主要ハーネスの接続、およびコントローラのコネクタには、建設機械用として高い信頼性を誇るシールドコネクタを採用。耐水性、耐塵性に優れています。



# ECOLOGY

## KOMATSU NEW ENGINE TECHNOLOGIES

### 特定特殊自動車排出ガス2014年基準 対応エンジン搭載 **NEW**

WA80-8では、排出ガス後処理システムをはじめ電子制御クールド排気再循環（EGR）システム、コモンレール式最適燃料噴射システムなどの実績ある環境対応技術の採用により、2014年基準をクリアしたクリーンエンジンを開発。さらなる環境負荷の低減と経済性の両立を実現しました。



- ① コマツディーゼル酸化触媒 (KDOC)
- ② バリアブルフローターボチャージャ
- ③ EGR クーラ



イラストはCGによるイメージです。

### 新型エンジンに適用している技術

#### ●建設機械用排出ガス後処理システム コマツディーゼル酸化触媒 (KDOC) **NEW**

高効率ディーゼル酸化触媒により、PMを除去します。また、高性能排気音サイレンサの装備で騒音を低減しています。

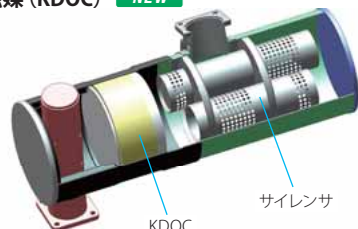

#### ●電子制御システム **NEW**

各所に配置されたセンサで、稼働状況に合わせてエンジンを最適に制御。NOxやPMの低減とともに、燃料消費量や騒音の低減に貢献します。また、エンジンの状態は、車載ネットワークを通じてモニタに表示されます。さらに、これらの情報をKOMTRAXで管理することにより、最適なメンテナンスを行うことができます。

#### ●建設機械用電子制御クールドEGRシステム **NEW**

排出ガスの一部を燃焼に再利用してNOxを低減するシステムです。高効率でコンパクトなEGRクーラを採用。NOxの低減を図りながら、燃料消費量の低減にも貢献しています。

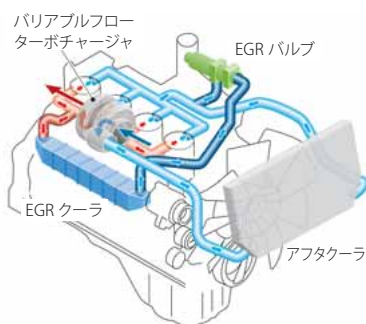

#### ●低騒音設計

エンジンの低騒音化や油圧駆動ファンの採用などの徹底した低騒音設計により、優れた静粛性を実現。国土交通省の低騒音基準値に適合しています。

#### ●バリアブルフローターボチャージャ **NEW**

流量制御弁が排気タービンホイールの速度を制御して、エンジン燃焼室に負荷の状況に応じた最適な空気流量を供給。高効率燃焼により、排出ガスのクリーン化と燃料消費量を低減します。

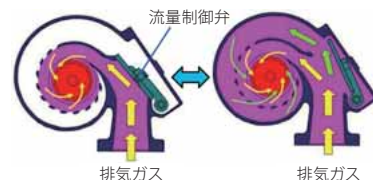

#### ●コマツクローズドクランクケースベンチレーションシステム (KCCV) **NEW**

クランクケース内に漏れ出したブローバイガス（未燃焼の混合気）中のオイル分をKCCVフィルタで除去して吸気側に還元し、新しい混合気と混ぜて燃焼させることによりPMを除去します。



#### ●建設機械用コモンレール式最適燃料噴射システム **NEW**

高圧化した燃料をコンピュータで最適に噴射制御。完全燃焼に近づけて、エンジン回転の全領域でPMを低減するとともに、燃料消費量を低減しています。

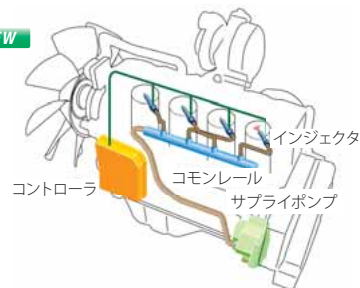

#### ●16バルブシリンダヘッド&最適燃焼システム

16バルブシリンダヘッドの採用とともに、ピストン上部の燃焼室形状を改良。燃焼効率の大幅な向上により、パワーを維持しながらNOxやPM、燃料消費量を低減します。





# EASY MAINTENANCE

## 容易なメンテナンス

### ●ガルウイング式エンジンサイドカバー

ガルウイング式エンジンサイドカバーは、ガススプリングによってわずかな力で楽に開閉できます。また、開口面積も広く、日常点検が容易に行えます。さらに、エンジンルームの奥までアクセスできるように、フレームの右側後方には大型ステップと手すりを装備しています。



### ●フロントフェンダ (標準) / リヤーフルフェンダ (オプション)

雨天作業や除雪作業の際、周囲への泥の飛散や車体への泥ハネを防ぎます。リヤーフルフェンダは、可倒式で開閉できる構造なので、エンジン回りの整備時にも邪魔になりません。リヤーフルフェンダを選択すると、フロントマッドガードも装着されます。



### ●エアコンコンプレッサ / オルタネータ駆動ベルトの張り調整不要化 **NEW**

オートテンションの採用により、張り調整が不要です。

### ●清掃がラクな脱着式エアコンフィルタ

エアコンフィルタは内外気とも工具なしで簡単に脱着できます。



### ●段差がなく掃き出しが容易なフロアマット **NEW**

フロアマット面と入口高さを合わせてフロアをフラット化。泥などの排出が容易です。



### ●バッテリーディスコネクトスイッチ **NEW**

電気回路の整備時などに、バッテリーの通電を工具なしで遮断することができます。



### ●ロングライフのオイル & 作動油フィルタ **NEW**

作動油フィルタには高性能ろ過材を使用したエコホワイト Plus エlementを採用し、作動油の清浄度をアップ。また、エンジンオイルとエンジンオイルフィルタは500 h、作動油と作動油フィルタは2000 hの長い交換間隔で、機械経費の節約にも貢献します。



### ●高効率燃料フィルタ

ろ過効率を高めた高効率燃料フィルタを採用。リモート化により点検や交換が容易に行えます。

### ●ウォーターセパレータ機能付き燃料プレフィルタ

燃料に混入した水やゴミを除去し、燃料系トラブルを未然に防止します。



燃料プレフィルタ

燃料フィルタ

### ●ラジエータ清掃が容易な自動逆転機能付き油圧駆動ファン **NEW**

キャブ内に設けられた油圧駆動ファン逆転スイッチを操作することにより、稼動中でも定期的にファンを逆転できます。クーラやラジエータ前面に付着したゴミを吹きとばすことにより、清掃間隔の大幅な延長を実現します。また、油圧駆動ファンはボルトオン式で開閉できるスイングアウト型です。ラジエータ、空冷アフタクーラ、オイルクーラは横一列に配置されたサイドバイサイド式で、清掃性アップを図っています。



### 車両状態をひと目で把握できる集中メインモニタ

車両の走行状態を示すすべての情報は、コンパクトにまとめられたメインモニタに集中配置。オペレータは車両のコンディションをひと目で把握できるため、作業に集中できます。

### ●キャラクタディスプレイ

- ・フィルタ、オイルの交換時期表示
- ・コーション
- ・エラー表示
- ・故障時コード表示 (サービス用) 等



キャラクタディスプレイ





## 農畜産仕様車

農畜産作業に欠かせない特性である防錆や防塵に配慮するとともに、作業効率の向上も兼ね備えた多彩なアタッチメントを装着することで、堆肥の押し出しや切り返し、牧草の押し上げ、転圧、取り出しなど、あらゆる場面での力作業に幅広く貢献します。



### ■標準装備品

#### 亜鉛メッキホイール



#### 亜鉛メッキバケット



#### 折りたたみ式ミラー



- ・レインキャップ付きロング吸気管
- ・3本弁仕様(フロント配管含む)
- ・ワイドコアラジエータ(タッチ式開閉ファン)

### ■主なオプション

- ・ワンタッチ機械式マルチカブラ
- ・油圧式マルチカブラ
- ・ブリクリーナ
- ・防火災ネット
- ・キャブ

### ■仕様

項目	機種 単位	WA80-8	
		農畜産キャノピ仕様	農畜産キャブ仕様
運転質量	kg	5280	5450
機体質量	kg	4120	4290
定格出力(ネット)(JIS D 0006-1) <sup>※1</sup>	kW/min <sup>1</sup> [PS/rpm]	44.3/1850 [60.2/1850]	
バケット容量(B.O.C. <sup>※2</sup> 付)	m <sup>3</sup>	1.2	
常用荷重	kg	1440	
タイヤサイズ		17.5/65-20-10PR	
走行速度	1速 前進/後進	km/h	0 ~ 10.0 (13.0) <sup>※3</sup>
	2速 前進/後進	km/h	0 ~ 13.0
	3速 前進/後進	km/h	0 ~ 20.0
	4速 前進/後進	km/h	0 ~ 33.0
アーティキュレート角	度	38	
最小回転半径(最外輪中心)	mm	4055	
全幅(バケット幅)	mm	2135	
全高(バケット最上昇時)	mm	4085	
ダンピングクリアランス <sup>※4</sup>	mm	2340	
ダンピングリーチ <sup>※4</sup>	mm	995	
軸距	mm	2250	
全長(バケット地上)	mm	5615	
全長(走行姿勢)	mm	5630	
最低地上高	mm	365	
全高(キャブ・キャノピ上面まで)	mm	2880	
輪距	mm	1470	
車幅	mm	1920	
掘削深さ <sup>※5</sup>	mm	205	

※1: 冷却ファン最低回転速度時の値

※2: ボルトオンカuttingエッジ

※3: 10.0 ~ 13.0 km/h の範囲で任意に設定可能

※4: 45° 前傾、B.O.C.(ボルトオンカuttingエッジ)先端まで

※5: 10° 前傾、B.O.C.(ボルトオンカuttingエッジ)先端まで

単位は国際単位系(SI)による表示、〔 〕内の非 SI 単位は参考値です。



## 除雪仕様車

前後ともピラーレスで視界性に優れ、広々とした足元で余裕の居住空間を実現したワイドキャブを搭載。電子制御HST採用による車速コントロールが容易な自動変速機能を装備。さらに、雪面などのすべりやすい路面でのタイヤスリップを減少させて最適な駆動力が得られるコマツ独自のトラクションコントロールシステム「Sモード」など、操作性を追求した機能で寒冷地での安全・快適な除雪作業を強力にサポートします。



### ■標準装備品

- 1.1m<sup>3</sup>ライトマテリアルバケット (B.O.C.\*付)
- ルームミラー
- スノーワイパブレード
- サスペンションシート
- ROPS (ISO 3471) / FOPS (ISO 3449) キャブ

※：ボルトオンカッティングエッジ

### ■主なオプション

- ワンタッチ機械式マルチカブラ
- 油圧式マルチカブラ
- スノーブルーフカバー
- 黄色作業灯
- 後部熱線ガラス / 熱線ミラー (タイマ付)
- リヤーフルフェンダ
- 85Aオルタネータ

### ■仕様

項目	機種		
	単位	WA80-8 除雪キャブ仕様	
運転質量	kg	5345	
機体質量	kg	4270	
定格出力(ネット) (JIS D 0006-1) ※1	kW/min <sup>-1</sup> [PS/rpm]	44.3/1850 [60.2/1850]	
バケット容量 (B.O.C. ※2付)	m <sup>3</sup>	1.1	
常用荷重	kg	1320	
タイヤサイズ		17.5/65-20-10PR	
走行速度	1速 前進/後進	km/h	0 ~ 10.0 (13.0) ※3
	2速 前進/後進	km/h	0 ~ 13.0
	3速 前進/後進	km/h	0 ~ 20.0
	4速 前進/後進	km/h	0 ~ 33.0
アーティキュレート角	度	38	
最小回転半径(最外輪中心)	mm	4055	
全幅(バケット幅)	mm	1980	
全高(バケット最上昇時)	mm	4180	
ダンピングクリアランス ※4	mm	2405	
ダンピングリーチ ※4	mm	930	
軸距	mm	2250	
全長(バケット地上)	mm	5525	
全長(走行姿勢)	mm	5570	
最低地上高	mm	365	
全高(キャブ上面まで)	mm	2880	
輪距	mm	1470	
車幅	mm	1920	
掘削深さ ※5	mm	190	

※1：冷却ファン最低回転速度時の値

※2：ボルトオンカッティングエッジ

※3：10.0 ~ 13.0 km/h の範囲で任意に設定可能

※4：45° 前傾、B.O.C.(ボルトオンカッティングエッジ)先端まで

※5：10° 前傾、B.O.C.(ボルトオンカッティングエッジ)先端まで

単位は国際単位系(SI)による表示、〔 〕内の非SI単位は参考値です。

# KOMATSU CARE & KOMTRAX



「パワーライン延長保証+無償メンテナンス」の提供により、トータルライフサイクルコストの低減に貢献します。

「KOMATSU CARE」は、特定特殊自動車排出ガス2011年基準・2014年基準適合車のための国内初の新車保証プログラムです。「パワーライン延長保証」と「無償メンテナンス」を新車購入時に自動的に付帯します。

## 新車保証プログラム ※レンタル業のお客様は対象外となります。

### パワーライン延長保証

#### パワーラインを3年あるいは5000時間まで保証

パワーラインを保証対象とし、3年または5000時間のいずれかまで保証期間を延長します。万一、保証期間内に製品不具合による故障が発生した場合は、無償で修理いたします。

※「取扱説明書」に示す取扱操作および点検整備を守らずに発生した故障等については保証されません。

パワーラインとは、エンジン・動力系装置、油圧関連装置です。エンジン付属機器、コントローラ・モニタパネル、メインフレーム、トラックフレーム、タンク、作業機、足回り等は含まれません。

### 無償メンテナンス

#### 次の内容について無償交換

● 500時間毎 2000時間まで(4回)

・エンジンオイル&エンジンオイルフィルタ ・燃料プレフィルタ



「定期メンテナンス+延長補償」の提供(有償)により、長期間稼働をきめ細かくサポートします。

「KOMATSU CARE Plus」は、コマツ販売・サービス店が取扱説明書に基づく定期点検・メンテナンスを代行(有償)し、補償対象装置が故障した場合、修理費は補償制度から支払われます。お客様は、定期点検・メンテナンス・修理までを一括でコマツ販売・サービス店にお任せいただけます。

## 延長補償プログラム(有償) 各種プランを選択いただけます。

KOMATSU CARE・KOMATSU CARE Plusのイメージ(約1700時間/年稼働の場合)

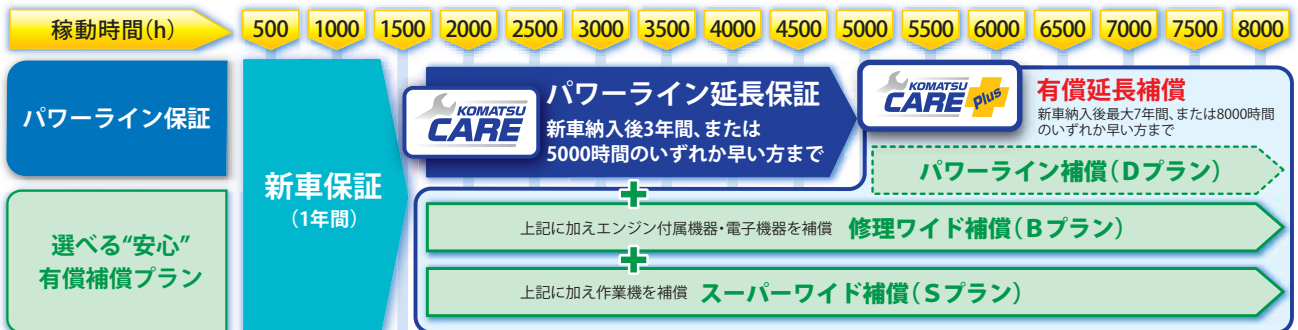

各種延長補償プログラムは、機種・仕様等により加入できるプラン・期間が異なります。詳しくはお近くのコマツ販売・サービス店にお問い合わせください。



KOMTRAX がお客様の車両管理業務・燃料経費削減を力強く支援。

### ●車両管理業務を支援

KOMTRAXは、車両から位置、稼働状況、コンディションなどを発信させ、その情報をインターネット経由でご利用いただくシステムです。現場へ行くことなくいつでも機械の状況が把握でき、車両管理業務の効率化が図れます。

### ●省エネ運転支援レポート

燃料消費量やアイドリングなどの作業情報をもとに、省エネ運転支援レポートなど、お客様に有益な情報を提供することが可能です。

### ●KOMTRAXを活用した車両管理

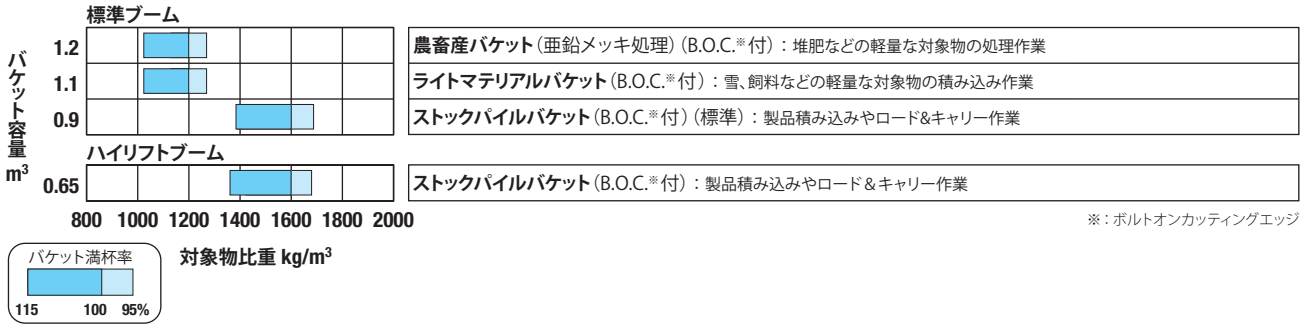

- ・保守管理：メンテナンスの期日管理や故障の予防保全
- ・車両管理：稼働現場、サービスメータ値などの一覧表確認
- ・稼働管理：車両ごとの稼働状況を確認
- ・車両位置確認：地図上で車両の詳細稼働場所を確認
- ・省エネ運転支援：燃料消費量やCO<sub>2</sub>排出量の確認、省エネ運転支援レポートの作成
- ・帳票作成：表示データをダウンロードし帳票として活用可能

## バケットセレクション

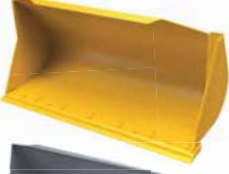

### ■バケットの選定

作業内容や現場状況に最適な作業機を選択してください。

作業内容	作業機の選定	現場状況	タイヤ
製品の積み込み 製品のロード&キャリア	●ストックパイルバケット (B.O.C.*付) (0.9m <sup>3</sup> )標準 	一般の足場	17.5/65-20-10PR (L-2:トラクション)
	●ライトマテリアルバケット (B.O.C.*付) (1.1m <sup>3</sup> )  ●農畜産バケット (B.O.C.*付) (1.2m <sup>3</sup> ) 	整備された足場	
軟弱で整備された足場			
硬い足場			

※: ボルトオンカuttingエッジ

## 各種バケット

### ■標準ブーム (バケットヒンジピン高さ: 3115mm)

項目	バケット種類		マルチカプラ用 ライトマテリアル	ストックパイル	ライトマテリアル	農畜産	マルチカプラ用 農畜産
			B.O.C.*	B.O.C.* (標準)	B.O.C.*	B.O.C.*	B.O.C.*
バケット容量	山積	m <sup>3</sup>	0.9	0.9	1.1	1.2	1.2
	平積	m <sup>3</sup>	0.7	0.8	1.0	1.0	1.0
ダンピングクリアランス		mm	2355	2460	2405	2340	2215
ダンピングリーチ		mm	930	875	930	995	1065

※: ボルトオンカuttingエッジ

### ■ハイリフトブーム (バケットヒンジピン高さ: 3340mm)

項目	バケット種類		ストックパイル
			B.O.C.*
バケット容量	山積	m <sup>3</sup>	0.65
	平積	m <sup>3</sup>	0.5
ダンピングクリアランス		mm	2770
ダンピングリーチ		mm	1180

※: ボルトオンカuttingエッジ



# 仕様パターン

●：標準仕様（変更不可） ○：標準仕様（変更可） ◎：選択仕様 ー：設定なし

コード名	WA80-8			
	キャノピ仕様	キャブ仕様	畜産仕様	除雪仕様
	LAA	LAB	LAC	LAS
ブーム				
標準ブーム	◎	◎	◎	◎
ハイリフトブーム	○	○		○
バケット <small>バケットの種類と組み合わせの詳細については、17ページ「バケットセレクション」と「各種バケット」を参照してください。</small>				
0.65m <sup>3</sup> ストックパイルバケット(B.O.C.*1付)	○	○	ー	ー
0.9m <sup>3</sup> ストックパイルバケット(B.O.C.*1付)	◎	◎	○	○
0.9m <sup>3</sup> マルチカブラ用ライトマテリアルバケット(B.O.C.*1付)	○	○	○	○
1.1m <sup>3</sup> ライトマテリアルバケット(B.O.C.*1付)	○	○	○	◎
1.2m <sup>3</sup> マルチカブラ用農畜産バケット(亜鉛メッキ・B.O.C.*1付)	ー	ー	○	ー
1.2m <sup>3</sup> 農畜産バケット(亜鉛メッキ・B.O.C.*1付)	ー	ー	◎	ー
タイヤ				
17.5/65-20-10PR	◎	◎	○	◎
17.5/65-20-10PR 亜鉛メッキリム	○	○	◎	○
17.5/65-20-10PR スノータイヤ	○	○	○	○
バルブ				
2本弁仕様	◎	◎	○	◎
3本弁仕様(フロント油圧配管)	○	○	◎	○
4本弁仕様(フロント油圧配管)	○	○	○	○
キャノピ/キャブ				
ROPS(ISO 3471) / FOPS(ISO 3449)キャブ	ー	●	○	●
ROPS(ISO 3471) / FOPS(ISO 3449)キャノピ	●	ー	◎	ー
シート				
リジットシート(巻き取り式シートベルト付)	◎	◎	◎	○
サスペンションシート(巻き取り式シートベルト付)	○	○	○	◎
バッテリー				
大容量バッテリー	●	●	●	●
バッテリーディスコネクトスイッチ	●	●	●	●
オルタネータ				
60Aオルタネータ	◎	◎	◎	◎
85Aオルタネータ	○	○	○	○
スタータ				
5.5kWスタータ	●	●	●	●
ラジエータ				
標準ラジエータ	◎	◎	ー	●
ワイドコアラジエータ	○	○	●	ー
運転席装備				
外気導入型エアコン	ー	●	○	●
外部入力(AUX)端子付きAM/FMラジオ	ー	●	○	●
IDキー	○	○	○	○
カップホルダ	●	●	●	●
間欠ワイパ	ー	●	○	●
周辺安全装置				
黄色作業灯	ー	○	○	○
散光式角型回転灯	ー	○	ー	○
後部熱線ガラス/熱線ミラー(タイム付)	ー	○	○	○
その他				
走行ダンパ	○	○	○	○
レインキャップ付きショート吸気管	◎	◎	ー	◎
レインキャップ付きロング吸気管	○	○	◎	ー
ブリクリーナ付きショート吸気管	○	○	ー	○
ブリクリーナ付きロング吸気管	ー	ー	○	ー
リヤーフルフェンダ	○	○	○	○
防火災ネット	○	○	○	○
スノーブルーフカバー	ー	○	○	○
タコグラフ	ー	○	ー	○
アタッチメント				
ワンタッチ機械式マルチカブラ	○	○	○	○
油圧式マルチカブラ	○	○	○	○

\*1：ボルトオンカッティングエッジ  
オプションには組み合わせによって装着できない場合があります。オプション選定時には販売代理店にご相談ください。

WA80-8

主な標準装備品・任意選択オプション

## 標準装備品

- エンジン関係
  - ・ 排出ガス対策型エンジン  
(特定特殊自動車排出ガス2014年基準適合)
  - ・ 5.5kWスタータ
  - ・ 大容量バッテリー
- 運転席回り装備品
  - ・ リジットシート
  - ・ 2点式シートベルト
  - ・ 集中メインモニタ
  - ・ チルトステアリング
  - ・ カップホルダ
  - ・ フロアマット
- 照明装置
  - ・ バックアップランプ
  - ・ ターンシグナルランプ
  - ・ 非常点滅灯
  - ・ 後方作業灯 (左右)
  - ・ ストップ/テールランプ
- 安全装置
  - ・ セカンダリエンジン停止スイッチ
  - ・ 密閉湿式ディスクブレーキ
  - ・ 独立2系統ブレーキシステム
  - ・ ハンドレール
  - ・ 電気式ホーン
  - ・ 湿式ディスクパーキングブレーキ
  - ・ パーキングブレーキ掛け忘れ防止機能
- その他の装備
  - ・ 電子制御HST
  - ・ 機器管理監視システム
  - ・ フロントフェンダ
  - ・ 自動逆転機能付き油圧駆動ファン
  - ・ ウォータセパレータ付き燃料プレフィルタ
  - ・ バッテリディスコネクトスイッチ
  - ・ KOMTRAX
  - ・ リヤコンピネーションランプ内蔵型  
カウンタウエイト
  - ・ 工具一式
  - ・ 車検仕様
  - ・ 国土交通省指定低騒音型建設機械

## アタッチメント・オプション

- ・ 0.65m<sup>3</sup>ストックパイルバケット (B.O.C.\*付)
- ・ 0.9m<sup>3</sup>ストックパイルバケット (B.O.C.\*付)
- ・ 0.9m<sup>3</sup>マルチカブラ用ライトマテリアルバケット  
(B.O.C.\*付)
- ・ 1.1m<sup>3</sup>ライトマテリアルバケット (B.O.C.\*付)
- ・ 1.2m<sup>3</sup>マルチカブラ用農畜産バケット  
(亜鉛メッキ処理・B.O.C.\*付)
- ・ 1.2m<sup>3</sup>農畜産バケット  
(亜鉛メッキ処理・B.O.C.\*付)
- ・ ワンタッチ機械式マルチカブラ
- ・ 油圧式マルチカブラ
- ・ 各種タイヤ
- ・ サスペンションシート
- ・ 後部熱線ガラス / 熱線ミラー (タイム付)
- ・ リヤフルフェンダ
- ・ ハイリフトブーム
- ・ 3本弁仕様 (フロント油圧配管含む)
- ・ 4本弁仕様 (フロント油圧配管含む)
- ・ 85Aオルタネータ
- ・ ワイドコアラジエータ
- ・ ブリクリーナ付きショート吸気管
- ・ レインキャップ付きロング吸気管
- ・ ブリクリーナ付きロング吸気管
- ・ 散光式角型回転灯
- ・ 黄色作業灯
- ・ IDキー
- ・ 走行ダンパ
- ・ スノーブルーフカバー
- ・ 防火災ネット
- ・ タコグラフ

※：ボルトオンカッティングエッジ



## 外形図

単位：mm

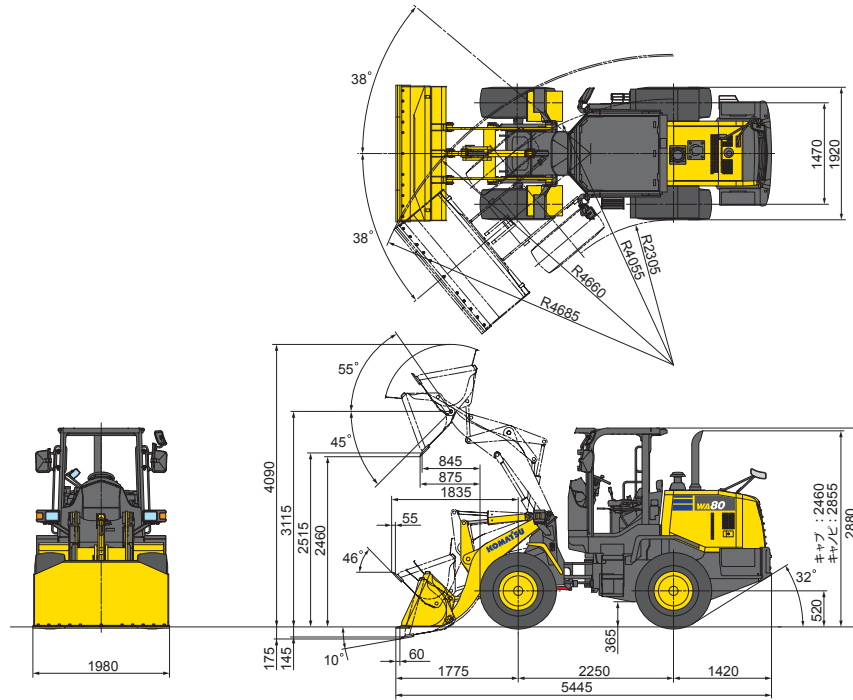

## 仕様

項目	単位	機種	
		キャノピ仕様	キャブ仕様
道路運送車両法に基づく届出型式		YDN-WA139	
エンジン指定型式		SAA4D95LE-6-C	

(注) 道路運送車両法に基づいて届出し国土交通省で審査・決裁されたことにより、特定特殊自動車としての基準適合表示ができません。

仕様			
運転質量	kg	5120	5295
機体質量	kg	4095	4270
エンジン名称		コマツ SAA4D95LE-6	
形式		直噴式、ターボ、アフタークール、クールド EGR	
総行程容積 (総排気量)	L [cc]	3.26 (3260)	
定格出力 (gross)	kW/min <sup>-1</sup> (PS/rpm)	45.8/1850 (62.3/1850)	
定格出力 (ネット) (JIS D 0006-1)※1	kW/min <sup>-1</sup> (PS/rpm)	44.3/1850 (60.2/1850)	
(ファン最高回転速度時のネット出力)	kW/min <sup>-1</sup> (PS/rpm)	39.4/1850 (53.6/1850)	
バケット容量 (B.O.C.※2付)	m <sup>3</sup>	0.9	
常用荷重	kg	1440	
タイヤサイズ		17.5/65-20-10PR	
性能			
走行速度	1 速 前進 / 後進	km/h	0 ~ 10.0 (13.0)※3
	2 速 前進 / 後進	km/h	0 ~ 13.0
	3 速 前進 / 後進	km/h	0 ~ 22.0
	4 速 前進 / 後進	km/h	0 ~ 33.0
最大登坂能力	度	25	
アーティキュレート角	度	38	
最小旋回半径 (最外輪中心)	mm	4055	
最大掘起力	バケットシリンダ	kN/kgf	41/4200
バケット	上昇時間 (積荷)	秒	5.5
	下降時間	秒	3.2
	ダンプ時間	秒	1.0

項目	単位	機種	
		キャノピ仕様	キャブ仕様
寸法			
全長	mm	5445	
全幅 (バケット幅)	mm	1980	
全高	mm	2880	
ダンピングクリアランス (45°前傾 B.O.C.※2 先端まで)	mm	2460	
ダンピングリーチ (45°前傾 B.O.C.※2 先端まで)	mm	875	
伝動装置			
走行駆動形式		HST (無段変速)	
トランスファ形式		平歯車常時かみあい式	
ブレーキ装置			
足ブレーキ形式		4 輪制動密閉式湿式ディスク	
駐車ブレーキ形式		HST 出力軸制動湿式ディスク	
油類の容量			
燃料 (JIS 軽油、ナラフィン系燃料)※4		81	
エンジン潤滑油 (交換量)		12.5 (11.5)	

※1: 冷却ファン最低回転時

※2: ボルトオンカッティングエッジ

※3: 10.0 ~ 13.0km/h の範囲で任意に設定可能

※4: JIS K 2204

単位は国際単位系 (SI) による表示、〔 〕内の非 SI 単位は参考値です。

- 機体質量 3 トン以上の建設機械の運転には「車両系建設機械運転技能講習修了証」の取得が必要です。コマツ教習所に技能講習等を実施しておりますのでご利用ください。
- 本機をご利用される際の注意事項の詳細は、取扱説明書をご覧ください。●本機は改良のため、予告なく変更することがありますのでご了承ください。
- 掲載写真は一部販売車と異なる場合があります。

### ●お問い合わせ先

# KOMATSU

コマツ

〒107-8414 東京都港区赤坂2-3-6  
<https://www.komatsu.jp/ja>



コマツカスタマーサポート株式会社

TEL.050-3481-5517  
 〒108-0072 東京都港区白金1-17-3 NBF プラチナタワー  
 URL <https://kcsj.komatsu/>



コマツ教習所

<https://www.komatsu-kyoshujo.co.jp/>

オペレータの養成・資格取得 (大型特殊・車両系建設機械講習等) はご相談ください。

